

**DITHERM
MTW**

+300°C
-40°C

INOX

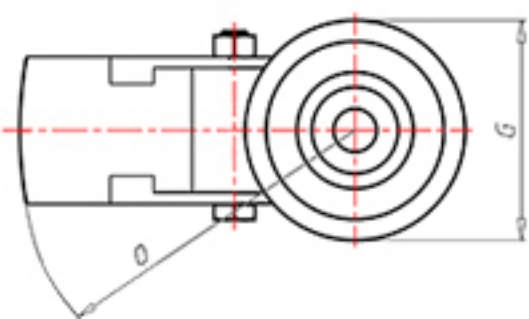
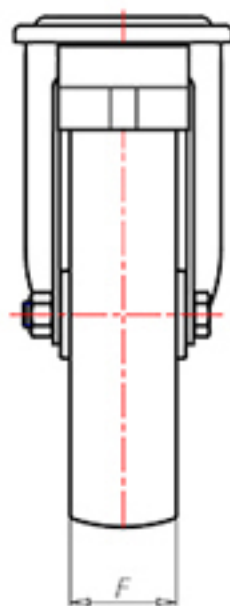
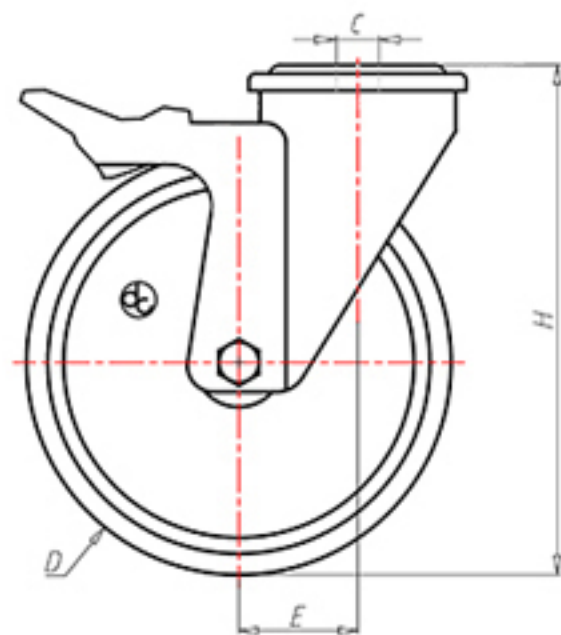

	D	200
	F	50
	H	232
	G	Ø 102
	C	Ø 16
	E	56
	O	167
	LC	400



Код с подшипник скольжения

MPX200FA



Код с втулки с тефлоновым покрытием

-



Код с 2 тефлоновые буксы

-



Код с двойной термостойкий шарикоподшипник

-



Код с бронзовые вкладыши

MPX200BSFA

