

D-NAMIC

92 Shore A
+90°C
-40°C

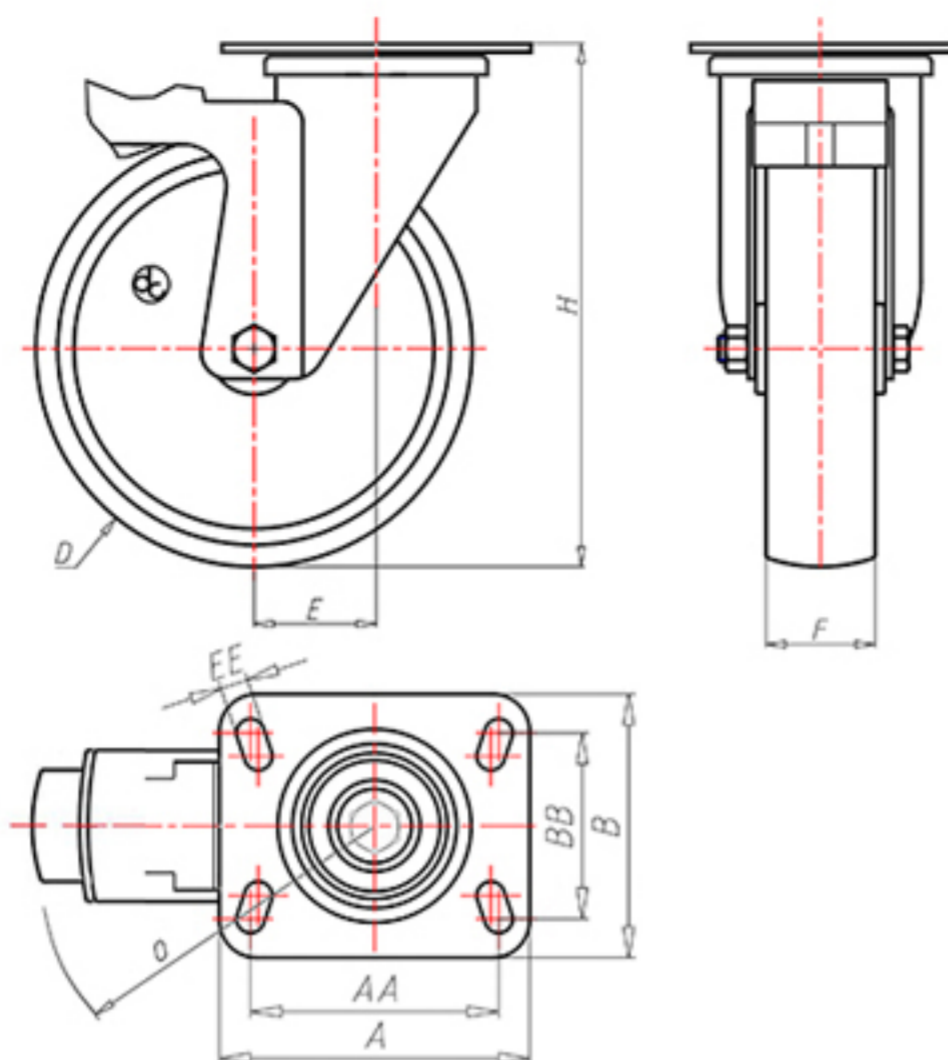

	D	100
	F	33
	H	131
	AxB	100x85
	AAxBB	80x60
	EE	9
	E	42
	O	124
	LC	250



Код для гладкоствольного колеса

XNGZ10040PFS



Код колеса с роликовым подшипником

XNGZ10040PRFS



Код колеса с двойным шарикоподшипником

XNGZ10040PCFS



Код для колеса с двойным шарикоподшипником из Inox

-

