

D-NAMIC

92 Shore A  
+90°C  
-40°C

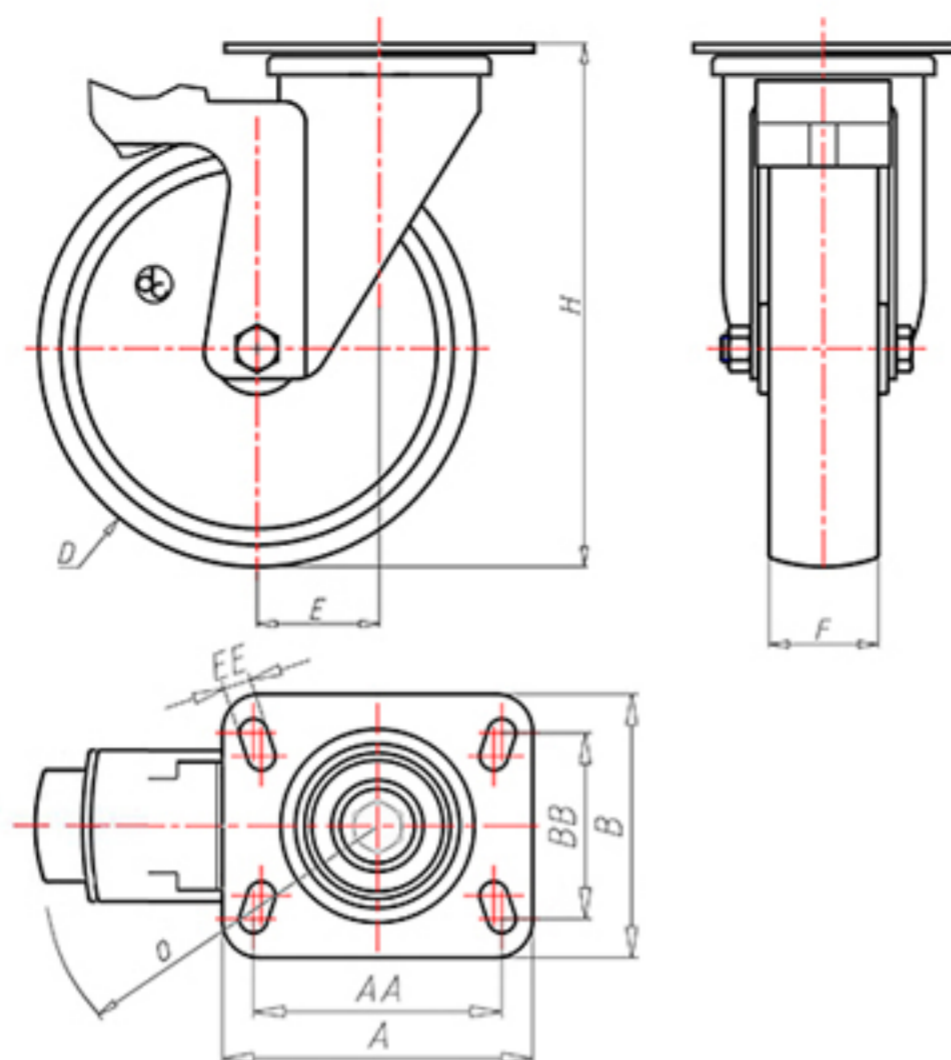

	D	125
	F	35
	H	158
	AxB	100x85
	AAxBB	80x60
	EE	9
	E	44
	O	124
	LC	260



Код для гладкоствольного колеса

XNGZ12545PFS



Код колеса с роликовым подшипником

XNGZ12545PRFS



Код колеса с двойным шарикоподшипником

XNGZ125PCFS



Код для колеса с двойным шарикоподшипником из Inox

-

