

D-NAMIC

92 Shore A
+90°C
-40°C

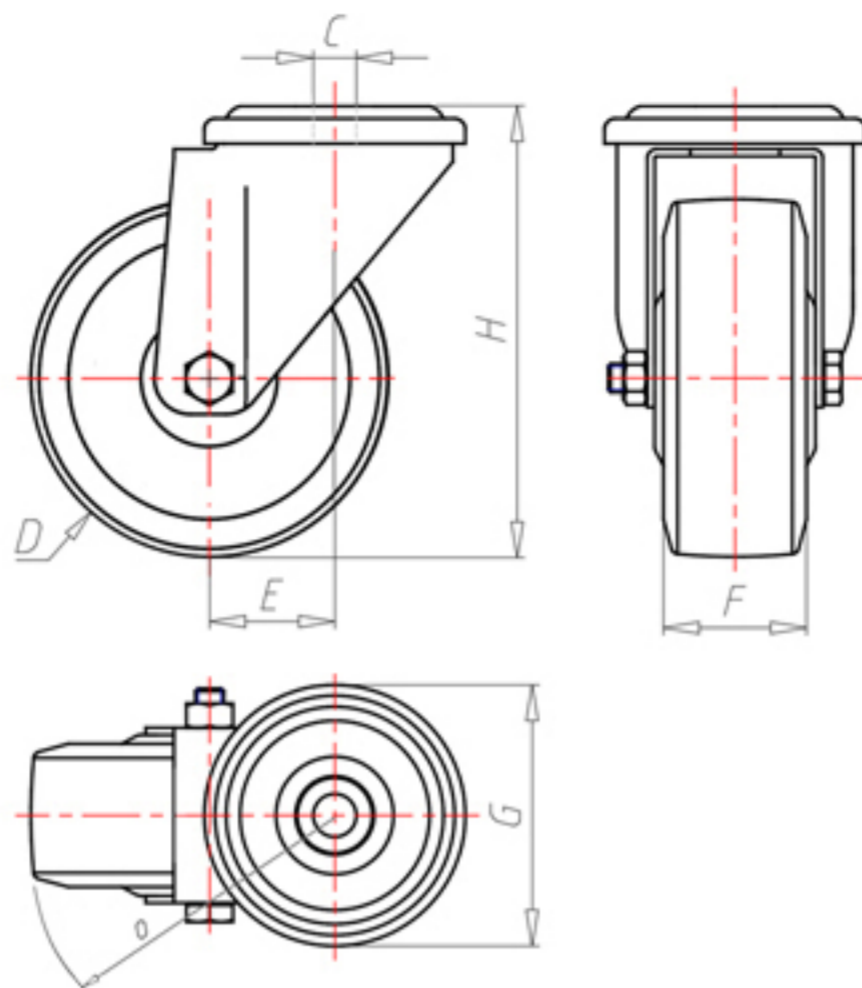

	D	100
	F	33
	H	128
	G	Ø 77
	C	Ø 12
	E	42
	O	92
	LC	220



Код для гладкоствольного колеса

XNPZ10045



Код колеса с роликовым подшипником

XNPZ10045R



Код колеса с двойным шарикоподшипником

XNPZ100C



Код для колеса с двойным шарикоподшипником из Inox

-

