

D-NAMIC

92 Shore A
+90°C
-40°C

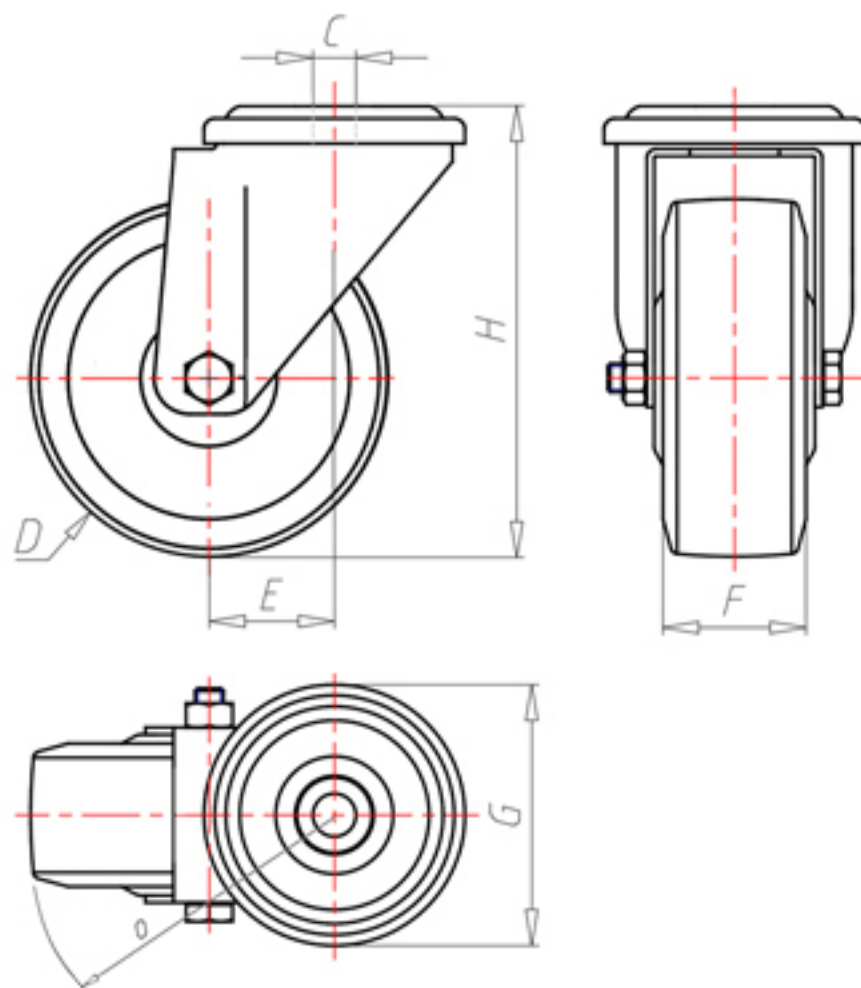

	D	150
	F	40
	H	181
	G	Ø 77
	C	Ø 12
	E	46
	O	124
	LC	250



Код для гладкоствольного колеса

XNPZ15045



Код колеса с роликовым подшипником

XNPZ15045R



Код колеса с двойным шарикоподшипником

XNPZ15045C



Код для колеса с двойным шарикоподшипником из Inox

-

